



THE WORLD LEADER IN
FUME EXTRACTION TECHNOLOGY

2020 ДЫМОУЛОВИТЕЛИ ДЛЯ ЛАЗЕРА



Серия AD ADVANTAGE

BOFA INTERNATIONAL – МИРОВОЙ ЛИДЕР В ПРОИЗВОДСТВЕ ДЫМОУЛОВИТЕЛЕЙ

Мы разрабатываем, проектируем и производим устройства пыле- и дымоудаления. Дымоуловители работают с различными задачами в разных сферах промышленности. Везде, где воздух на рабочем месте загрязняется.

Наша продукция гарантирует безопасность персонала. Дымоуловитель отводит и фильтрует вредную пыль и газы, генерируемые во время технологических операций.

ПРЕИМУЩЕСТВА КОМПАНИИ

- ✓ 30-ти летний опыт
- ✓ Лидер на рынке
- ✓ Лучшие специалисты в области фильтрации воздуха
- ✓ Инновации мирового уровня
- ✓ Высокое качество продукции
- ✓ Полный цикл от научных исследований до производства
- ✓ Защита окружающей среды

ПРЕИМУЩЕСТВА ДЫМОУЛОВИТЕЛЯ

- ✓ Действительно необходимые и современные устройства
- ✓ Просто и быстро установить
- ✓ Низкий уровень шума
- ✓ Не занимает много места
- ✓ Низкая стоимость эксплуатации
- ✓ Патентованные технологии
- ✓ Безопасность и энергоэффективность



BOFA - часть компании Donaldson.
Donaldson основана в 1915. Компания продает,
производит и распространяет продукцию по
всему миру.



BOFA ищет новые методы защиты персонала и оборудования наших заказчиков. С другой стороны, они снизят простои производства и энергопотребление.

Мы стремимся удовлетворить растущие требования сократить эксплуатационные расходы. Постоянно появляются новые материалы и способы их обработки. А с ними появляются и новые загрязнители. BOFA регулярно обновляет линейку моделей дымоуловителей. Возможности BOFA достаточны для того, чтобы идти в ногу со временем и с опережением реагировать на потребности развивающегося рынка.

Наши системы гарантируют, что все опасные вещества будут отведены от рабочего места. Затем они будут полностью отфильтрованы. Поэтому выброс чистого воздуха из дымоуловителя не надо выводить в вентиляцию или в окно. Кроме дымоуловителя, дымоприемников и короткого воздуховода больше ничего не понадобится.

Дымоуловители BOFA - простые в использовании и недорогие устройства. Они не только необходимы по требованиям безопасности, но и действительно эффективно заботятся о вашем здоровье. Дымоуловитель спасет от жалоб соседей о запахе. На столе, в станке, на линии и в помещении исчезнет пыль. Когда воздух в рабочей зоне очищается, оборудование работает эффективнее, а сотрудникам приятно работать в чистоте.

В нашей компании принят такой подход к производству, когда абсолютно все делается внутри компании. Разработка, сборка и тестирование проводит наша компания. А сервисное обслуживание или консультацию могут сделать и наши представительства в вашем регионе. Любая нестандартная задача решается совместно с инженерами и сервисным отделом BOFA.



30 ЛЕТ БЕЗУПРЕЧНОСТИ

Компания BOFA заключает в себе мировой опыт в местной очистке воздуха от дыма.

1987

Основание
BOFA UK Ltd

2003

Появление линейки
ADVANTAGE

2004

Смена названия на
BOFA International Ltd

2007

Появились линейки
PrintPro и PureBeauty

2008

Сформирована
BOFA Americas Inc.

ЛУЧШИЕ НА РЫНКЕ ТЕХНОЛОГИИ

Компания BOFA является лидером позиции в своей сфере, предоставляя качественные продукты. Дымоудаление – это важно.

Многолетние разработки и производство дымоуловителей и систем фильтрации воздуха накопили для компании большой опыт и непревзойденных экспертов. В проектировании и сборке нашей продукции мы пользуемся этим глубоким понимаем технологических процессов и задач.

В своих изделиях компания BOFA использует ряд особенных технологий:



Интеллектуальная система управления IQ

Это запатентованная технология, получившая премию за инновации и имеющая два неоспоримых преимущества: понятный и простой интерфейс и систему сбора и анализа данных о работе устройства.



Предварительные фильтры DeepDleat

Конструкция таких фильтров выглядит как частая плотная гармошка с глубиной более 10см, что увеличивает эффективную площадь при небольших габаритах всей сборки. Такой фильтр нужно реже менять, а дымоуловитель будет компактным.



Предварительные фильтры DeepPleat DUO

Запатентованная технология таких фильтров максимизирует срок службы префильтра. Такие фильтры состоят из металлического лотка большой емкости и расположенного над ним гофрированного стекловолоконного фильтра с огромной эффективной площадью. Таким образом большие тяжелые частицы остаются в лотке, а мелкие частицы задерживаются в стекловолоконном слое.

Эти фильтры при своих небольших размерах справляются большими объемами загрязнений и большими воздушными потоками.



HEPA фильтр

Задерживает 99.97% частиц размером 0.3микрон



Автоматическое управление воздушным потоком AFC

AFC –это цифровая система поддерживающая установленный оператором воздушный поток в течение всего срока службы фильтров.



PROtect

Программа поддержки пользователей PROtect гарантирует, что ваша система фильтрации не останется без техподдержки в течение всего срока службы.



Реверсивный воздушный поток RFA

Система RFA значительно продлевает срок службы фильтров. Тяжелые большие частицы вылетают из основного потока воздуха в лоток, не засоряя основной фильтр. Обычно в такой системе воздух движется вертикально вверх, оставляя крупную пыль на дне корпуса фильтра.



Продвинутая угольная фильтрация ACSF

Угольные фильтры ACSF захватывают и абсорбируют опасные органические газообразные вещества. Загрязненный воздух должен проходить через слой активированного угля строго определенное время, чтобы все загрязнители успели осадиться на его микроструктуре.

Конструкция наших фильтров – это баланс между геометрическими размерами, объемом угля и пропускной способностью. В то же время технология производства гарантирует, что воздух будет находиться в фильтре не менее положенного времени и все опасные загрязнения не выйдут наружу. Вы ничего не почувствуете



Автоматическое определение напряжения сети

Некоторые блоки дымоуловителей оснащены двигателями, работающими от сети питания в разных странах 90-257В.



Патентованные технологии

Мы все время инвестируем в научно-исследовательскую деятельность нашей компании. Инновации всегда будут опробованы, протестированы и оправданы. Мы всегда заботливо относимся к нашей интеллектуальной собственности, линейка продукции включает в себя авторские права на патенты, дизайн, конструкцию и бренды.



Стандарт качества SureCHECK

Внутренняя система контроля качества SureCHECK затрагивает такие важные качества продукта как качество изготовления, безопасность для здоровья и окружающей среды. Мы интегрировали эту систему в производство каждого изделия.

2011

Появление линеек DentalPro и FumeCab

2012

Королевская премия за международную торговлю

2013

Премия PPMA

2013

Запуск серии 3D PrintPro

2017

Королевская премия за инновации. Открыт офис в Германии

2018

Новый глобальный головной офис. Donaldson Inc. Купили компанию



THE WORLD LEADER IN FUME EXTRACTION TECHNOLOGY

КАЧЕСТВЕННО СДЕЛАНО В ВЕЛИКОБРИТАНИИ



Наша философия – поддерживать контроль поставок и стандарты качества на всех стадиях производства наших продуктов. Мы располагаем растущим спектром действительно эффективных систем дымоудаления. Он покрывает все потребности производства – от рабочих мест мастеров до центральных систем фильтрации, и все, что находится между ними. Все это сделано по высоким Британским стандартам качества производства.

КОМПЕТЕНТНОСТЬ И ИННОВАЦИИ

Наша команда разработчиков обладает внушительным багажом знаний и высочайшим уровнем компетентности во всех областях бизнеса, как больших производств, так и маленьких мастерских.

Инновации – это ключ ко всему, что мы делаем, инновации позволяют нам выпускать наиболее технически совершенную продукцию. Но также наша компания обладает достаточной гибкостью, чтобы удовлетворить ваши требования.





ТЕХНОЛОГИЯ IQ, ПОЛУЧИВШАЯ НАГРАДУ

*Компания VOFA удостоена
Королевской премии за
инновации в 2017*

Это престижная премия для представителей бизнеса Великобритании, которые продемонстрировали превосходные достижения в своей сфере. VOFA получила её за внедрение интеллектуальной и технологичной системы управления IQ, которая несомненно помогает предприятиям по всему миру защитить здоровье своих сотрудников, улучшить процесс производства и защитить окружающую среду. Система IQ переводит уровень эффективности и безопасности на новый уровень и минимизирует эксплуатационные затраты и простои оборудования.

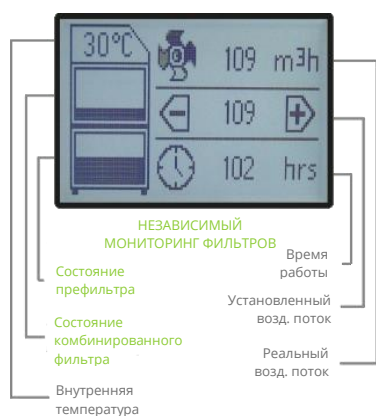
Ранее в 2012 году компания была удостоена Королевской премии за международную торговлю, так как более 90% продукции поставляется на экспорт.





ДЫМОУЛОВИТЕЛИ ДЛЯ ЛАЗЕРА

СЕРИЯ ADVANTAGE

ПРИМЕНЕНИЕ

Нанесение даты

Глубокая гравировка

Маркировка и
кодировка

Лазерная резка

Лазерная сварка

Лазерная
микрообработка

Веб скроллинг

Лазерная очистка

Лазерная гравировка

Kiss cutting

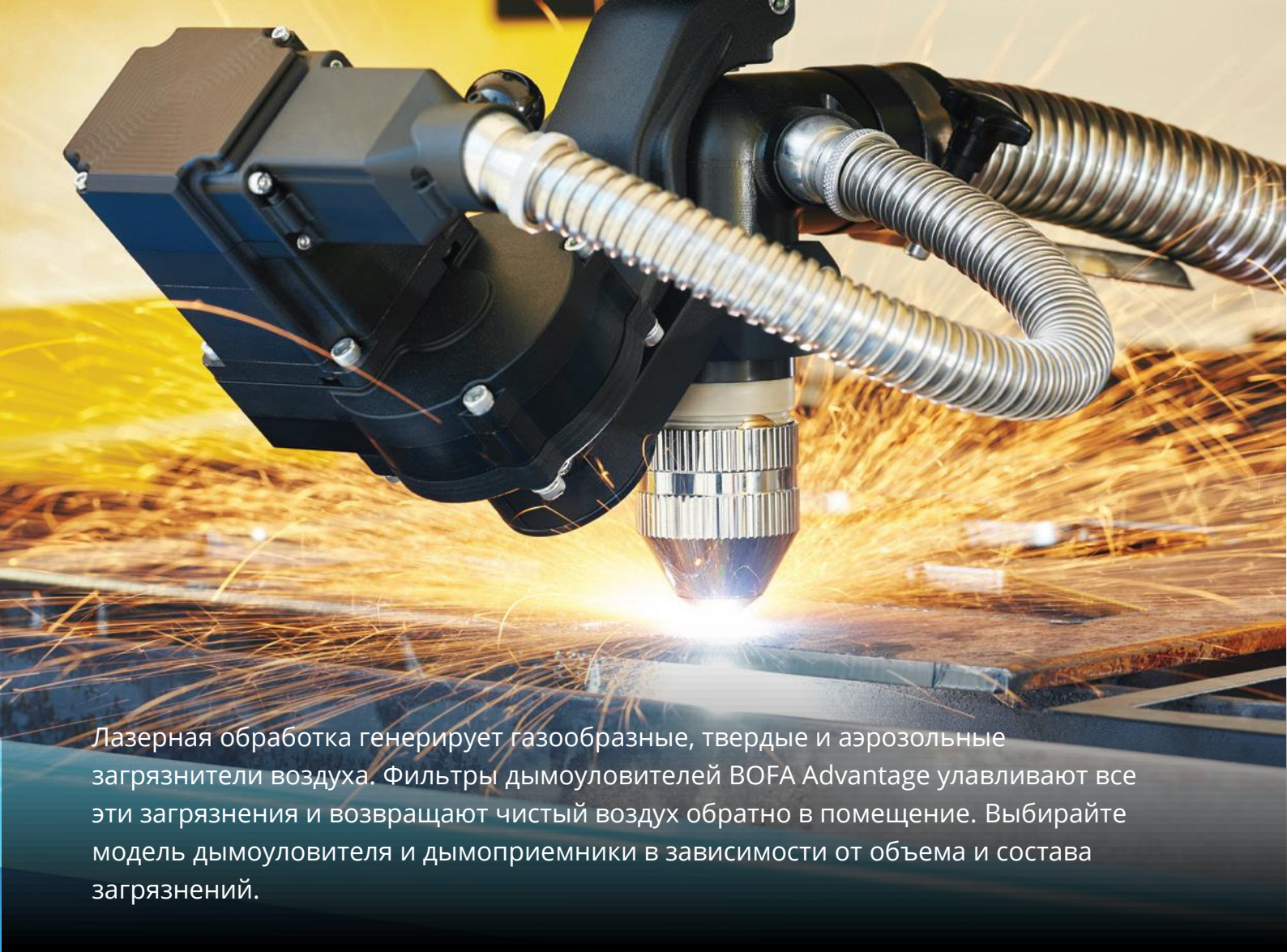

Лазерная обработка генерирует газообразные, твердые и аэрозольные загрязнители воздуха. Фильтры дымоуловителей BOFA Advantage улавливают все эти загрязнения и возвращают чистый воздух обратно в помещение. Выберите модель дымоуловителя и дымоприемники в зависимости от объема и состава загрязнений.

АНОНС ЛУЧШЕГО ПРОДУКТА В ЛИНЕЙКЕ



AD ORACLE IQ2

iQ2 делает дымоуловитель безопаснее и производительнее. Он сочетает в себе проверенную на практике надежность старой модели iQ с рядом усовершенствований. В том числе: подключение по шине Fieldbus, фильтры с беспроводными метками, цветной сенсорный дисплей, управление через приложение.

БАЗОВАЯ КОМПЛЕКТАЦИЯ:

- DeepPleat DUO предварительный фильтр
- HEPA фильтр
- Угольный фильтр 15кг
- Раздельный контроль заполнения фильтров
- Автоматическое управление потоком
- Предупреждения о неполадках
- Шина Fieldbus
- Цветной сенсорный дисплей
- Удаленный контроль

ОПЦИИ

- Фильтры с беспроводной меткой SMART filter

Лучший выбор и лучшее в своем классе решение с уникальными функциями

ДЫМОУЛОВИТЕЛИ ДЛЯ ЛАЗЕРА

Серия ADVANTAGE

AD ACCESS

ДЛЯ **НЕБОЛЬШИХ** СТАНКОВ ЛАЗЕРНОЙ **ГРАВИРОВКИ, МАРКИРОВКИ И СВАРКИ**



Недорогие маленькие машины для лазерной обработки не производят много дыма и пыли. Большие дымоуловители для них избыточны. AD ACCESS работает так же, как и стандартный дымоуловитель для лазера. Но его фильтры меньше размером, а воздушный поток ограничен 180 м³/час. Большой комбинированный фильтр подходит для пластика.

К блоку подключается дымоприемник 50мм в диаметре. Такие дымоприемники и воздуховоды сделаны для небольших источников дыма. 50мм – это распространенный размер, так что выбрать нужный будет легко.

БАЗОВАЯ КОМПЛЕКТАЦИЯ

- Индикатор заполнения фильтров
- Угольный фильтр АСF 7кг
- HEPA фильтр
- Предварительный фильтр DeepPleat 1.74м²
- Низкий уровень шума
- Бесщёточный двигатель
- Минимальные эксплуатационные затраты

ОПЦИИ (ОДНАКОВЫ ДЛЯ ВСЕЙ ЛИНЕЙКИ AD)

- Индикация летучих органических соединений LOC
- Интерфейс Старт-Стоп для запуска двигателя гравером
- Интерфейс Неполадка/Заполненные фильтры для гравера

ПОТОК / РАЗРЯЖЕНИЕ **180м³/час / 30мБар**



Артикулы для заказа

AD Access	L1842A0
Старт-Стоп	A2001
Сигнал о неполадках	A2002
Датчик VOC	A2003
Воздуховод для подключения к граверу	A1020007
Предварительный фильтр	A1030153
Комбинированный фильтр	A1030154

Технические характеристики

Габариты	512 x 320 x 310мм
Материал корпуса	Сталь с порошковым покрытием
Воздушный поток/при разрежении	180м³/час / 30мБар
Электропитание	230В 50Гц 135Вт
Уровень шума	<56дБ
Масса	21 кг

Предварительный фильтр

Материал	Стекловолокно
Эффективная площадь	1.74м²
Конструкция	DeepPleat 50мм
Эффективность	F8 95% для частиц 0.9мкм

Комбинированный фильтр

Материал корпуса	Мягкая сталь Zintec
Материал HEPA	Стекловолокно
Конструкция HEPA	Гармошка
Эффективность HEPA	H14 99.997% на 0.3мкм
Масса угля	7кг

AD FUSION

ДЫМОУЛОВИТЕЛЬ НАЧАЛЬНОГО УРОВНЯ ДЛЯ ГРАВИРОВКИ И МАРКИРОВКИ



Как и ACCESS эта модель предназначена для легких работ. Но инженеры BOFA сделали фильтры для пыли в блоке AD FUSION в 5 раз больше. Предварительный фильтр имеет эффективную площадь 7,5м². Встроили систему регулировки и поддержания воздушного потока. Максимальная производительность – до 285м³/час. Минус – это шум в 74дБ.

Такие характеристики подходят для гравировки и маркировки металлов. Металлы производят больше пыли, чем газов при обработке лазером. Оптика лазерной головки больше чувствительна к пыли. К блоку подключаются дымоприемники и воздуховоды 50мм, которые быстрее всасывают грязный воздух. Ваше здоровье и оборудование будет надежно защищено.

БАЗОВАЯ КОМПЛЕКТАЦИЯ

- Регулировка воздушного потока с цифровым управлением
- Индикатор заполнения фильтров
- Угольный фильтр ACF 7кг
- HEPA фильтр 3.75м²
- Предварительный фильтр DeepPleat 7.5м²
- Бесщёточный двигатель и недорогие фильтры

ОПЦИИ (ОДНАКОВЫ ДЛЯ ВСЕЙ ЛИНЕЙКИ AD)

- Индикация летучих органических соединений LOC
- Интерфейс Старт-Стоп для запуска двигателя гравером
- Интерфейс Неполадка/Заполненные фильтры для гравера

ПОТОК / РАЗРЯЖЕНИЕ **285м³/час / 24мБар**



Артикулы для заказа

AD Fusion	L4852
Старт-Стоп	A2001
Сигнал о неполадках	A2002
Датчик VOC	A2003
Предварительный фильтр	A1030167
Комбинированный фильтр	A1030298

Технические характеристики

Габариты	535 x 360 x 440мм
Материал корпуса	Нержавейка с брашированием
Воздушный поток/при разрежении	285м ³ /час / 24мБар
Электропитание	230В 50Гц 305Вт
Уровень шума	<74дБ
Масса	33кг

Предварительный фильтр

Материал	Стекловолокно
Эффективная площадь	7.5м ²
Конструкция	DeepPleat
Эффективность	F8 95% для частиц 0.9мкм

Комбинированный фильтр

Материал корпуса	Мягкая сталь Zintec
Материал HEPA	Стекловолокно
Конструкция HEPA	Гармошка, 3.75м ²
Эффективность HEPA	H14 99.997% на 0.3мкм
Масса угля	8кг

ДЫМОУЛОВИТЕЛИ ДЛЯ ЛАЗЕРА

Серия ADVANTAGE

AD 250

для **НЕБОЛЬШИХ** СТАНКОВ ЛАЗЕРНОЙ **ГРАВИРОВКИ И МАРКИРОВКИ**



BOFA AD 250 разрабатывалась специально для легких работ. Воздушный поток дымоуловителя не высок, всего 180 кубических метров в час. Но фильтры емкие. Эта компактная модель подойдет для школ, небольших мастерских вывесок или для лазерного нанесения кодов.

К блоку подключается дымоприемник 50мм в диаметре. Такие дымоприемники и воздуховоды сделаны для небольших источников дыма.

БАЗОВАЯ КОМПЛЕКТАЦИЯ

- Индикатор заполнения фильтров
- Угольный фильтр ACF 9кг
- HEPA фильтр
- Предварительный фильтр DeepPleat 6м²
- Бесщёточный двигатель
- Средний уровень шума 66дБ
- Минимальные эксплуатационные затраты

ПОТОК / РАЗРЯЖЕНИЕ **180м³/час / 30мБар**



Артикулы для заказа

AD 250	L0442A
Старт-Стоп	A2001
Сигнал о неполадках	A2002
Датчик VOC	A2003
Воздуховод для подключения к граверу	A1020007
Предварительный фильтр	A1030056
Комбинированный фильтр	A1030055

Технические характеристики

Габариты	590 x 405 x 465 мм
Материал корпуса	Сталь с порошковым покрытием
Воздушный поток/при разрежении	180м ³ /час / 30мБар
Электропитание	230В 50Гц 135Вт
Уровень шума	<66дБ
Масса	35кг

Предварительный фильтр

Материал	Стекловолокно
Эффективная площадь	6м ²
Конструкция	DeepPleat 100мм
Эффективность	F8 95% для частиц 0.9мкм

Комбинированный фильтр

Материал корпуса	Мягкая сталь Zintec, неопреновая прокладка
Материал HEPA	Стекловолокно
Конструкция HEPA	Гармошка
Эффективность HEPA	H14 99.997% на 0.3мкм
Масса угля	9кг

AD 350

ДЫМОУЛОВИТЕЛЬ ДЛЯ ГРАВИРОВКИ И МАРКИРОВКИ МАЛЫХ ОБЪЕМОВ



BOFA Advantage 350 удаляет потенциально вредные пары и частицы, образующиеся в процессе лазерной маркировки. Загрязнения задерживают фильтры, а чистый воздух выбрасывается обратно. Система помогает защитить ценное оборудование, поддержать высокое качество работы лазера и сократить количество брака.

Бесшумный и компактный AD 350 идеально подходит для лазерной маркировки небольших объемов. Такие модели работают в школах, мастерских по изготовлению вывесок и в промышленных условиях. Вход для воздуховода 100мм. Есть встроенный шумогаситель.

БАЗОВАЯ КОМПЛЕКТАЦИЯ

- Регулировка воздушного потока с цифровым управлением
- Угольный фильтр ACF 9кг
- HEPA фильтр
- Предварительный фильтр DeepPleat 6м²
- Бесщёточный двигатель
- Низкий уровень шума 62дБ (на максимальной скорости)
- Минимальные эксплуатационные затраты

ПОТОК / РАЗРЯЖЕНИЕ **380м³/час / 96мБар**



Артикулы для заказа

AD 350	L0542A0000
Старт-Стоп	A2001
Сигнал о неполадках	A2002
Датчик VOC	A2003
Предварительный фильтр	A1030056
Комбинированный фильтр	A1030055

Технические характеристики

Габариты	590 x 405 x 465 мм
Материал корпуса	Сталь с порошковым покрытием или брашированная нержавейка на выбор
Воздушный поток/при разрежении	380м ³ /час / 96мБар
Электропитание	115-230В 50Гц 1.1кВт
Уровень шума	<62дБ
Масса	35кг

Предварительный фильтр

Материал	Стекловолокно
Эффективная площадь	6м ²
Конструкция	DeepPleat 100мм
Эффективность	F8 95% для частиц 0.9мкм

Комбинированный фильтр

Материал корпуса	Мягкая сталь Zintec, неопреновая прокладка
Материал HEPA	Стекловолокно
Конструкция HEPA	Гармошка
Эффективность HEPA	H14 99.997% на 0.3мкм
Масса угля	9кг

ДЫМОУЛОВИТЕЛИ ДЛЯ ЛАЗЕРА

Серия ADVANTAGE

AD ORACLE SA IQ

ДЛЯ ЛЮБОЙ ЛАЗЕРНОЙ ОБРАБОТКИ **С МАЛЫМ ВЫДЕЛЕНИЕМ ПЫЛИ**



Некоторые пластики во время лазерной обработки выделяют большое количество вредных газов и микроскопической пыли. Крупные частицы занимают меньше половины всех загрязнений. Это справедливо для лазерной гравировки и резки акрила и полистирола. Предварительный фильтр улавливает как раз относительно большие частицы. И для Акрила или полистирола не нужен предварительный фильтр высокой емкости. Такой небольшой фильтр стоит в AD ORACLE SA IQ.

Эта модель отличается от полноценного AD ORACLE только маленьким префильтром. В блоке установлена вытяжка той же производительности 180м³/час, управляющая электроника IQ и полноценный комбофильтр. Вход 75мм.

БАЗОВАЯ КОМПЛЕКТАЦИЯ

- Интеллектуальное управление IQ с дисплеем
- Раздельный индикатор заполнения фильтров, предупреждения о неполадках
- Угольный фильтр ACF 15кг
- HEPA фильтр
- Предварительный фильтр 3.15м²
- Бесщёточный двигатель с интеллектуальной регулировкой воздушного потока.
- Уровень шума не выше 60дБ
- Небольшие габариты и колесики

ПОТОК / РАЗРЯЖЕНИЕ **380м³/час / 96мБар**



Артикулы для заказа

AD ORACLE SA IQ	L2364
Старт-Стоп	A2001
Сигнал о неполадках	A2002
Датчик VOC	A2003
Комплект воздуховодов 75мм для подключения	A1020008
Предварительный фильтр	A1030344
Комбинированный фильтр	A1030155

Технические характеристики

Габариты	745 x 450 x 515мм
Материал корпуса	Сталь с порошковым покрытием или брашированная нержавейка на выбор
Воздушный поток/при разрежении	380м³/час / 96мБар
Электропитание	115-230В 50Гц 1.1кВт
Уровень шума	<60дБ
Масса	58кг

Предварительный фильтр

Материал	Стекловолокно
Эффективная площадь	3.15м²
Конструкция	Гармошка в картонном корпусе
Эффективность	F8 95% для частиц 0.9мкм

Комбинированный фильтр

Материал корпуса	Мягкая сталь Zintec
Материал HEPA	Стекловолокно
Конструкция HEPA	Гармошка
Эффективность HEPA	H14 99.997% на 0.3мкм
Масса угля	15кг

AD ORACLE IQ

УНИВЕРСАЛЬНЫЙ ДЫМОУЛОВИТЕЛЬ ДЛЯ ГРАВИРОВКИ И МАРКИРОВКИ



Модель AD ORACLE IQ подойдет для большинства типов лазерной обработки: от гравировки до конвейерных линий нанесения маркировки. Основной фильтр задерживает вредные газы и микроскопическую пыль на 99.997%. Предварительный фильтр DeepPleat Duo объемом 16 литров поглощает крупную пыль до 1мкм. Дымоуловитель возможно дополнить внешним префильтром или многоразовым фильтром циклонного типа. Это позволит не менять фильтры основного блока часто.

Устройство работает под управлением интеллектуальной системы IQ. Она следит за состоянием каждого фильтра, воздушными потоками внутри блока, неполадками и показывает все на дисплее. Патрубок для воздуховода 75мм.

БАЗОВАЯ КОМПЛЕКТАЦИЯ

- Интеллектуальное управление IQ с дисплеем
- Раздельный индикатор заполнения фильтров, предупреждения о неполадках
- Угольный фильтр ACF 15кг
- HEPA фильтр
- Предварительный фильтр 12м²
- Бесщёточный двигатель с интеллектуальной регулировкой воздушного потока.
- Уровень шума не выше 60дБ
- Занимает немного места и передвигается на колесиках



DeepPleat Duo

Крупные частицы оседают на дно

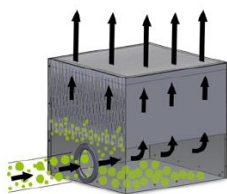

ПОТОК / РАЗРЯЖЕНИЕ 380м³/час / 96мБар



Артикулы для заказа

AD 350	L1964
Старт-Стоп	A2001
Сигнал о неполадках	A2002
Датчик VOC	A2003
Предварительный фильтр	A1030156
Комбинированный фильтр	A1030155

Технические характеристики

Габариты	975 x 455 x 505 мм
Материал корпуса	Сталь с порошковым покрытием или брашированная нержавейка на выбор
Воздушный поток/при разрежении	380м ³ /час / 96мБар
Электропитание	115-230В 50Гц 1.1кВт
Уровень шума	<60дБ
Масса	65кг

Предварительный фильтр

Материал	Стекловолокно
Эффективная площадь	12м ²
Конструкция	DeepPleat Duo 200мм, объем 16.2л
Эффективность	F8 95% для частиц 0.9мкм

Комбинированный фильтр

Материал корпуса	Мягкая сталь Zintec
Материал HEPA	Стекловолокно
Конструкция HEPA	Гармошка
Эффективность HEPA	H14 99.997% на 0.3мкм
Масса угля	15кг

ДЫМОУЛОВИТЕЛИ ДЛЯ ЛАЗЕРА

Серия ADVANTAGE

AD 500 / 1000 / 1500 IQ

ДЛЯ ЛЮБОЙ ЛАЗЕРНОЙ ОБРАБОТКИ С БОЛЬШИМ ВЫДЕЛЕНИЕМ ЗАГРЯЗНЕНИЙ



Три модели AD 500 IQ, AD 1000 IQ и AD 1500 IQ – это одинаковые устройства с одинаковыми фильтрами. Разница только в производительности: 550, 850 и 1250 м³/час. Большая производительность потребуется, если дым трудно уловить. Такое бывает, если вы маркируете банки или бутылки на конвейере или у вас большой лазерный гравер. Фильтры этих моделей одинаковые, они в 2 раза больше фильтров AD ORACLE.

Дымоуловители оснащены интеллектуальной системой IQ. Она следит за состоянием каждого фильтра, воздушными потоками внутри блока, неполадками и показывает все на дисплее. Патрубок для воздуховода 125мм.

БАЗОВАЯ КОМПЛЕКТАЦИЯ

- Интеллектуальное управление IQ с дисплеем
- Раздельный индикатор заполнения фильтров, предупреждения о неполадках
- Угольный фильтр ACF 34кг
- HEPA фильтр 7.5м²
- Предварительный фильтр 30м²
- Бесщёточный двигатель с интеллектуальной регулировкой воздушного потока.
- Уровень шума не выше 68дБ
- Колесики



DeepPleat Duo

Крупные частицы оседают на дно

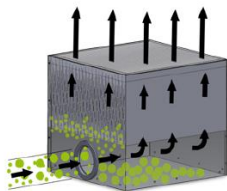

ПОТОК / РАЗРЯЖЕНИЕ **550, 850, 1250 м³/час / 100мБар**



Артикулы для заказа

AD 500 IQ	L0662
AD 1000 IQ	L0762
AD 1500 IQ	L0862
Старт-Стоп	A2001
Сигнал о неполадках	A2002
Датчик VOC	A2003
Встроенный компрессор	A2007
Предварительный фильтр	A1030222
Комбинированный фильтр	A1030297

Технические характеристики

Габариты	1205 x 615 x 790мм
Материал корпуса	Сталь с порошковым покрытием или брашированная нержавейка на выбор
Воздушный поток/при разрежении	AD 500 IQ: 550м³/час / 100мБар AD 1000 IQ: 850м³/час / 100мБар AD 1500 IQ: 1250м³/час / 100мБар
Электропитание	AD 500 IQ: 230В 50Гц 1.1кВт AD 1000 IQ: 230В 50Гц 2.2кВт AD 1500 IQ: 230В 50Гц 3.3кВт
Уровень шума	<60, 63, 68 дБ
Масса	135, 140, 146 кг

Предварительный фильтр

Материал	Стекловолокно
Эффективная площадь	30м²
Конструкция	DeepPleat Duo, 200мм, объем 58л
Эффективность	F8 95% для частиц 0.9мкм

Комбинированный фильтр

Материал корпуса	Мягкая сталь Zintec
Материал HEPA	Стекловолокно
Конструкция HEPA	Гармошка, 7,5 м²
Эффективность HEPA	H14 99.997% на 0.3мкм
Масса угля	34кг

AD 2000 IQ

ДЛЯ ЛЮБОЙ ЛАЗЕРНОЙ ОБРАБОТКИ С БОЛЬШИМ ВЫДЕЛЕНИЕМ ЗАГРЯЗНЕНИЙ



DeepPleat Duo

Крупные частицы оседают на дно

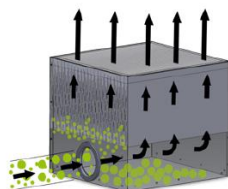

AD 2000 IQ – это дымоуловитель для лазера с производительностью до 2500 м³/час. В оном корпусе установлены две пары фильтров, чтобы их было легче заменить. Дымоуловители оснащены интеллектуальной системой IQ. Она следит за состоянием каждого фильтра, воздушными потоками внутри блока, неполадками и показывает все на дисплее.

Дымоуловитель может использоваться для одного большого источника загрязнений. Но возможно подключить несколько дымоприемников, коробов или лазерных машин. Это будет полезно, если у вас на линии несколько постов лазерной маркировки/сварки.

Дымоуловитель может работать в режиме рециркуляции, когда воздух возвращается обратно в помещение. Но возможен и отвод воздуха наружу помещения или в другие устройства. Два входных патрубка для воздуховода 125мм. 2 патрубка для выброса воздуха 125мм.

БАЗОВАЯ КОМПЛЕКТАЦИЯ

- Интеллектуальное управление IQ с дисплеем
- Раздельный индикатор заполнения фильтров, предупреждения о неполадках
- Угольный фильтр ACF **34кг x 2**
- HEPA фильтр **7.5м² x 2**
- Предварительный фильтр **30м² x 2**
- Бесщёточный двигатель с интеллектуальной регулировкой воздушного потока.
- Уровень шума не выше 75дБ
- Колесики, легко катить блок весом 340кг.

ПОТОК / РАЗРЯЖЕНИЕ **2500м³/час / 96мБар**



Артикулы для заказа

AD 2000 IQ	L5244
Старт-Стоп	A2001
Сигнал о неполадках	A2002
Датчик VOC	A2003
Предварительные фильтры, комплект	A1030336
Комбинированные фильтры, комплект	A1030335

Технические характеристики

Габариты	1280 x 1360 x 1005 мм
Материал корпуса	Сталь с порошковым покрытием
Воздушный поток/при разрежении	2500м ³ /час / 96мБар
Электропитание	3 фазы-415В 50Гц 6.6кВт, L1, L2, L3 16А, N 28А
Уровень шума	<75дБ
Масса	340кг

Предварительные фильтры

Материал	Стекловолокно
Эффективная площадь	30м ² x 2 = 60 м ²
Конструкция	DeepPleat Duo, объем 58л x 2 = 116л
Эффективность	F8 95% для частиц 0.9мкм

Комбинированные фильтры

Материал корпуса	Мягкая сталь Zintec
Материал HEPA	Стекловолокно
Конструкция HEPA	Гармошка, 7.5 м ² x 2 = 15 м ²
Эффективность HEPA	H14 99.997% на 0.3мкм
Масса угля	34кг x 2 = 68кг

ДЫМОУЛОВИТЕЛИ ДЛЯ ЛАЗЕРА

Серия ADVANTAGE

AD 4000 IQ

ДЛЯ ЛЮБОЙ ЛАЗЕРНОЙ ОБРАБОТКИ С ОГРОМНЫМ ВЫДЕЛЕНИЕМ ЗАГРЯЗНЕНИЙ



Даже AD 2000 может не хватить. Если приходится часто менять фильтры или нужен еще больший воздушный поток, обратите внимание на эту модель. В AD 4000 установлены три комплекта фильтров. Все функции младшего 2000 сохранены, но производительность поднялась до 2900 м³/час.

Дымоуловители оснащены интеллектуальной системой IQ. Она следит за состоянием каждого фильтра, воздушными потоками внутри блока, неполадками и показывает все на дисплее. Патрубки для воздуховода 200мм.

БАЗОВАЯ КОМПЛЕКТАЦИЯ

- Интеллектуальное управление IQ с дисплеем
- Раздельный индикатор заполнения фильтров, предупреждения о неполадках
- Угольный фильтр ACF **34кг х3**
- HEPA фильтр **7.5м² х3**
- Предварительный фильтр **30м² х3**
- Бесщёточный двигатель с интеллектуальной регулировкой потока.
- Уровень шума не выше 82дБ
- Колесики
- Старт-Стоп и Внешний интерфейс в комплекте



ПОТОК / РАЗРЯЖЕНИЕ **2900 м³/час / 100мБар**



Артикулы для заказа

AD 4000 IQ	296295812128-1743
Старт-Стоп	В базе
Сигнал о неполадках	В базе
AD 4000 IQ + Датчик VOC	304395812128-1743
Предварительные фильтры, комплект	A1030407
Комбинированные фильтры, комплект	A1030406

Технические характеристики

Габариты	1300 x 1955 x 1100 мм
Материал корпуса	Сталь с порошковым покрытием
Воздушный поток/при разрежении	2900м³/час / 44мБар
Электропитание	3 фазы-415В 50Гц 6.6кВт, L1, L2, L3 16А, N 28А
Уровень шума	<82дБ
Масса	580кг

Предварительные фильтры

Материал	Стекловолокно
Эффективная площадь	30м² x 2 = 90 м²
Конструкция	DeepPleat Duo, объем 58л x 2 = 174л
Эффективность	F8 95% для частиц 0.9мкм

Комбинированные фильтры

Материал корпуса	Мягкая сталь Zintec
Материал HEPA	Стекловолокно
Конструкция HEPA	Гармошка, 7,5 м² x 2 = 22,5 м²
Эффективность HEPA	H14 99,997% на 0,3мкм
Масса угля	34кг x 2 = 102кг

AD PVC IQ

ГОТОВЫЙ ДЫМОУЛОВИТЕЛЬ ДЛЯ ЛАЗЕРНОЙ ОБРАБОТКИ ПВХ

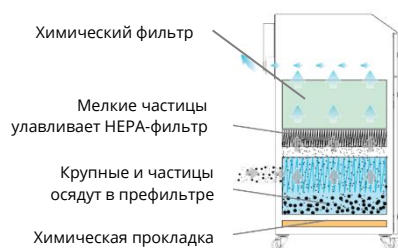

Во время лазерной резки или гравировки Поливинилхлорида выделяется соляная кислота HCl. Она вызывает коррозию стали и реагирует с некоторыми другими материалами. Если использовать для отвода паров кислоты обычный дымоуловитель или стальные вентиляционные короба, они придут в негодность. Почти все дымоуловители для лазера возможно заказать с корпусом из нержавеющей стали, но корпуса фильтров сделаны из уязвимого материала.

Модель AD PVC IQ целиком сделана из материалов, устойчивых к парам HCl, в том числе и фильтры. На выходе газового фильтра установлены датчики кислоты и летучих органических соединений. Они вовремя напомнят вам, что пора менять фильтр.

Эта модель оснащена цифровым управлением IQ. Она вовремя предупредит вас о неполадках или засорении фильтров, подстроит нужный воздушный поток или отрегулирует скорость всасывания.

БАЗОВАЯ КОМПЛЕКТАЦИЯ

- Интеллектуальное управление IQ с дисплеем
- Датчик соляной кислоты и VOC на выходе фильтров
- Раздельный индикатор заполнения фильтров, предупреждения о неполадках
- Угольный фильтр ACF специально для ПВХ **21кг**
- НЕРА фильтр для ПВХ и Предварительный фильтр-мешок для ПВХ **2м²**
- Бесщёточный двигатель с интеллектуальной регулировкой воздушного потока.
- Уровень шума не выше 60дБ
- Колесики, блок весит 95кг

ПОТОК / РАЗРЯЖЕНИЕ **350м³/час / 96мБар**



Артикулы для заказа

AD PVC IQ	L0952A
Старт-Стоп	A2001
Сигнал о неполадках	A2002
Датчик VOC и HCl	В базе
Предварительный фильтр-мешок	A1030081
Химический фильтр прокладка	A1030083
Комбинированный фильтр	A1030082
Сменный датчик HCl	A1070027

Технические характеристики

Габариты	1090 x 570 x 600мм
Материал корпуса	Брашированная нержавеющая сталь
Воздушный поток/при разрежении	350м³/час / 96мБар
Электропитание	90-257В 50Гц 1.1кВт
Уровень шума	<60дБ
Масса	95кг

Предварительный фильтр

Материал	Полиэстер и антикоррозионная сталь
Эффективная площадь	2м²
Конструкция	8 мешков
Эффективность	F8 95% для частиц 0.9мкм

Комбинированный фильтр

Материал корпуса	Антикоррозионная сталь
Материал НЕРА	Стекловолокно
Конструкция НЕРА	Гармошка
Эффективность НЕРА	H14 99.997% на 0.3мкм
Масса угля	21кг

ДЫМОУЛОВИТЕЛИ ДЛЯ ЛАЗЕРА

Серия ADVANTAGE

AD ORACLE IQ2

ДЛЯ ЛЮБОЙ ЛАЗЕРНОЙ ОБРАБОТКИ **С ПОДДЕРЖКОЙ Industry 4.0**

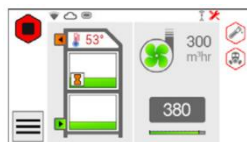

iQ2 делает дымоуловитель безопаснее и производительнее. Он сочетает в себе проверенную на практике надежность старой модели ORACLE iQ с рядом усовершенствований. В том числе: подключение по шине Fieldbus, фильтры с беспроводными метками, цветной сенсорный дисплей, управление через приложение.

Подключение по FieldBus – это неотъемлемая часть стандарта Industry 4.0. Устройства на предприятии будущего связаны между собой и с центральным пунктом управления. Такая связь упрощает оператору и администрации работу. Будет проще следить за расходными материалами, снизить время простоя, сэкономить электроэнергию. Дымоуловитель встроится в эту систему и защитит оборудование и здоровье персонала.

УЖЕ В КОМПЛЕКТЕ:

- DeepPleat DUO предварительный фильтр
- HEPA фильтр
- Угольный фильтр 15кг
- Раздельный контроль заполнения фильтров
- Автоматическое управление потоком
- Предупреждения о неполадках
- Шина Fieldbus
- Цветной сенсорный дисплей
- Удаленный контроль

ОПЦИИ

- Фильтры с беспроводной меткой SMART filter



ПОТОК / РАЗРЯЖЕНИЕ **380м³/час / 96Мбар**



Артикулы для заказа

AD ORACLE SA IQ	30811164-1957
AD ORACLE SA IQ и интерфейсом Старт-Стоп, сигналом о неполадках, датчиком LOC и компрессором	4680811164-1957
Комплект воздухопроводов 75-50мм для подключения	A1020008
Предварительный фильтр	A1030156
Комбинированный фильтр	A1030155

Технические характеристики

Габариты	982 x 470 x 517 мм
Материал корпуса	Сталь с порошковым покрытием или брашированная нержавейка на выбор
Воздушный поток/при разрежении	380м³/час / 96Мбар
Электропитание	115-230В 50Гц 1.1кВт
Уровень шума	<60дБ
Масса	65кг

Предварительный фильтр

Материал	Стекловолокно
Эффективная площадь	12м², 16,2 л емкость
Конструкция	Гармошка в картонном корпусе, 200мм
Эффективность	F8 95% для частиц 0.9мкм

Комбинированный фильтр

Материал корпуса	Мягкая сталь Zintec
Материал HEPA	Стекловолокно
Конструкция HEPA	Гармошка
Эффективность HEPA	H14 99,997% на 0,3мкм
Масса угля	15кг

FumeKART

УНИВЕРСАЛЬНЫЙ **МОБИЛЬНЫЙ ДЫМОУЛОВИТЕЛЬ** ДЛЯ ЛАЗЕРА



FumeKART подходит для множества операций от пайки до кератирования волос в салоне красоты. Отлично сработает эта модель и для лазерной сварки. FumeKART - полноценный дымоуловитель с предварительным фильтром для крупной пыли, HEPA фильтром для микронной пыли и угольным фильтром для запахов и вредных газов.

В дополнение на блок дымоуловителя установлен жесткий шарнирный дымоприемник 75 или 100 мм на выбор. На верхний шарнир возможно присоединить раструб в виде косо́го среза, воронки, купола или щелевой раструб.

Инженеры компании BOFA сделали вытяжку такого размера, как просили их заказчики. Дымоприемник легко дотягивается до источника загрязнения на рабочем столе или располагается над головой клиента в салоне красоты.

БАЗОВАЯ КОМПЛЕКТАЦИЯ

- Регулировка потока воздуха
- Угольный фильтр АСF **12кг**
- Предварительный фильтр эффективной площадью **8.25м²**
- Бесщёточный двигатель
- Уровень шума не выше 64дБ
- Колесики и ручка для передвижения, вес 54кг

ПОТОК / РАЗРЯЖЕНИЕ **380м³/час / 100мБар**



Артикулы для заказа

FumeKART 100мм (без раструба)	L3324A
FumeKART 75мм (без раструба)	L3224A
Датчик VOC	A0004
Предварительный фильтр	A1030167
Комбинированный фильтр	A1030166
75мм Раструб косо́й срез	A1060150
75мм Раструб 200мм непрозрачная воронка	A1020344
75мм Раструб 420 x 320мм прозрачный	A1020384
75мм Раструб 385мм прозрачный колпак	A1080136
100мм Раструб 350мм непрозрачная воронка	A1080146
100мм Раструб 500мм прозрачный колпак	A1060152

Технические характеристики

Габариты	840 x 475 x 550мм (без дымоприемника)
Материал корпуса	Сталь с порошковой покраской
Воздушный поток/при разрежении	380м³/час / 100мБар
Электропитание	90-257В 50Гц 1.1кВт
Уровень шума	<64дБ
Масса	54кг

Предварительный фильтр

Материал	Стекловолокно
Эффективная площадь	8.25м²
Конструкция	Плотная гармошка
Эффективность	F8 95% для частиц 0.9мкм

Комбинированный фильтр

Материал корпуса	Мягкая сталь Zintec
Материал HEPA	Стекловолокно
Конструкция HEPA	Гармошка
Эффективность HEPA	H14 99.997% на 0.3мкм
Масса угля	12кг

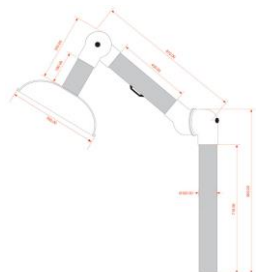

Встраиваемые префильтры

Серия ADVANTAGE

AD Cyclone

ДОПОЛНИТЕЛЬНЫЙ ПРЕДВАРИТЕЛЬНЫЙ **ЦИКЛОННЫЙ ФИЛЬТР**



Вы наверняка слышали о пылесосах Дайсон. В прошлом веке их изобрел Сэр Джеймс Дайсон. В таких пылесосах нет мешка для сбора пыли. Крупная пыль в них оседает в специальном контейнере пока грязный воздух закручивается в циклонной воронке. Мелкая пыль задерживается в аналогичных маленьких циклонах. Такой фильтр легко чистить, ему не нужны сменные мешки.

Но циклонный фильтр захватывает частицы размером от 20 мкм. Такой размер – это частички, которые мы видим невооруженным взглядом. Поэтому циклон – это не полноценный фильтр для лазера. Он может защитить фильтр дымоуловителя от преждевременного засорения.

AD Cyclone

Размеры 800 x 300 x 140мм, материал Нержавеющая сталь, масса 7кг, артикул A1080112



ILF 300/600

ДОПОЛНИТЕЛЬНЫЙ ПРЕДВАРИТЕЛЬНЫЙ ФИЛЬТР



Если ваш лазер генерирует большое количество крупных видимых глазу частиц, то предварительный фильтр дымоуловителя приходится часто менять. Чтобы не делать этого, возможно установить дополнительный фильтр в разрез воздуховодов от лазера к блоку дымоуловителя. Класс фильтрации префильтра блоков серии AD обычно не ниже F8. Фильтры ILF 300/600 имеют степень фильтрации 82% @ 1мкм или 95% @ 0.9мкм на выбор для фильтра-мешка на 10 секций. Фильтр пассивный, без двигателя.

ILF 300

Размеры 796 x 638 x 328мм, материал Нержавеющая сталь, масса 27кг, патрубки 125мм

ILF 600

Размеры 820 x 631 x 635мм, материал Нержавеющая сталь, масса 35кг, патрубки 125мм



ILF 1000

ДОПОЛНИТЕЛЬНЫЙ ПРЕДВАРИТЕЛЬНЫЙ ФИЛЬТР



ILF 1000 – это префильтр еще большей емкости. В основе этого блока лежит предварительный фильтр от AD 1000 IQ с эффективной площадью **30м²**. Фильтр сделан по технологии DeepPleat Duo с камерой для сбора пыли 15 литров. Над камерой расположен гофрированный фильтрующий материал высотой 200мм и эффективностью F8.

ILF 1000

Размеры 650 x 617 x 763мм, материал Нержавеющая сталь, масса 25кг, патрубки 125мм



Spark Arrestor 2

ПРЕДВАРИТЕЛЬНЫЙ ФИЛЬТР ИСКРОГАСИТЕЛЬ



Когда работает лазер, обычно образуются мелкие частички горящего материала – искры. Искры могут быть крупными, если лазер работает на высокой мощности. Если вы режете металлы, дерево или картон, то искры могут долго не гаснуть и попасть в воздуховоды вытяжки. Искры могут поджечь пыль, осевшую внутри воздуховодов. Горящих частичек станет еще больше. Если вы используете дымоуловитель, то возникнет пожар внутри фильтров. А если вы выкидываете воздух в центральную вентиляцию, то пожар возникнет в ней.

Фильтр-искрогаситель удлиняет путь искры. За это время она успевает остыть или догореть. Корпус устройства сделан негорючим. Внутри есть лоток для сбора крупной пыли, то есть остывших частиц. Датчик температуры остановит вашу вытяжку в случае возгорания внутри фильтра.

Spark Arrestor 2

Размеры 883 x 400 x 525мм, материал Нержавеющая сталь, масса 40.5кг, артикулы 30106163-1924-1 с патрубками 76.5мм, 30106163-1924-2 с патрубками 125мм

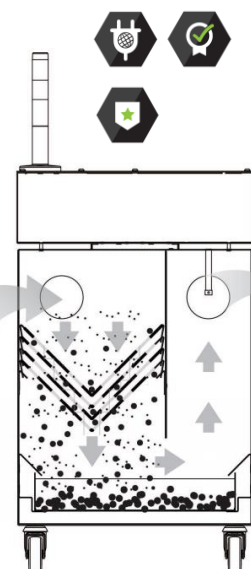

[Видео с демонстрацией искрогасителя](#)

FireBOX

ПРЕДВАРИТЕЛЬНЫЙ ФИЛЬТР ОГNETУШИТЕЛЬ



Фильтры дымоуловителя всегда накапливают частицы загрязнителей. Иногда такие частицы могут быть горючими, например, частички алюминия, древесины или некоторых пластиков. Если в фильтр попадет большой тлеющий кусочек материала, фильтр может загореться. Опыт компании BOFA говорит, что достаточно установить искрогаситель, чтобы защититься от пожара. Но вы можете дополнительно защитить себя от возгорания. Особенно, если такое уже случилось на вашем производстве.

FireBOX – это предварительный фильтр с датчиками температуры, огнетушителем и запорными клапанами. Если температура внутри FireBox возрастает, включаются запорные клапаны. Воздух перестает проходить через фильтр и огонь локализуется внутри корпуса. Дополнительно активируется встроенный огнетушитель. Устройство может быть настроено для обработки металлов – MA, или для всех остальных материалов – GA.

FireBOX GA/MA

Размеры 1192 x 501 x 575мм, материал Нержавеющая сталь, масса 56кг, питание 115-230В, 13А макс., воздушный поток до 1250м³/час, фильтры DeepPleat Duo12м² A1030156 (универсальный) или A1030426 (для металлов)

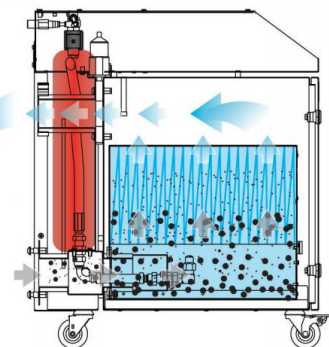

[Видео с демонстрацией](#)

АКСЕССУАРЫ

Для дымоуловителей

ДЫМОПРИЕМНИКИ



Воронка	Для небольших рассеянных источников дыма 4 диаметра трубы: 32 мм, 38 мм, 50 мм, 75 мм Есть модели из пластика и из нержавеющей стали
Косой срез	Для точечных источников дыма 3 диаметра трубы: 32 мм, 38 мм, 50 мм Есть модели из пластика и из нержавеющей стали
Щелевая насадка	Только из пластика и диаметр гибко части 50мм
Полукруглая воронка	Только из пластика и диаметр гибко части 50мм
LED подсветка	Пластиковые белые и черные дымоприемники с подсветкой 50мм
LocLINE	Пластиковые дымоприемники с разными насадками



НАСТОЛЬНЫЕ ДЫМОПРИЕМНИКИ















Лоток	Забирает воздух сверху вниз. Устраняет респираторную пыль и газы. Диаметры воздуховода 50 мм, 75 мм
Короб	Полузакрытый объем эффективнее простого дымоприемника Диаметры воздуховода 50 мм, 75 мм Бывают из прозрачного пластика и черного ESD пластика
Щиток	Щиток крепится на кромку стола. Щиток используется для ручной работы, когда пыль летит от детали. Воздуховод 50мм
Струбцина	Крепление дымоприемника 50мм или 75мм на кромку стола



ГИБКИЕ ВОЗДУХОВОДЫ

VOFA поставляет гибкие и жесткие воздуховоды от 50 до 150мм и аксессуары к ним. Обратитесь к вашему поставщику за деталями.

Готовые комплекты ниже:

1		A1020007	Набор для подключения 50мм (4м гибкого воздуховода и дымоприемник с креплением)
2		A1020008	Набор для подключения 50-75мм (4м гибкого воздуховода и дымоприемник с креплением)
3		A1020010	Набор для подключения 75-100мм (3м гибкого воздуховода 75мм, 75-100мм переходник, 75мм муфта)
4		A1020011	Набор для подключения 100мм (3м гибкого воздуховода 2 x 100мм муфты)
5		A1020012	Набор для подключения 2 дымоприемников 50мм (2 x 4м гибкого воздуховода 50мм, Т-разветвитель и 2 дымоприемника)
6		A1020013	Набор для подключения 2 дымоприемников 50мм к выходу 75мм (2 x 4м гибкого воздуховода 50мм, Т-разветвитель, переходник 50-75мм и 2 x дымоприемника)
7		A1020014	Набор для подключения 75мм – 3м гибкого воздуховода с муфтами
8		A1020016	Набор воздуховодов. К лазеру 125мм, к дымоуловителю 2 x 100мм с муфтами и Т-разветвителем
9		A1020017	Набор для подключения 75мм – 1.5м гибкого воздуховода с муфтами
10		A1020061	Набор воздуховодов. К лазеру 125мм, к дымоуловителю 2 x 150мм с муфтами и Т-разветвителем
11		A1020105	50мм дымоприемник косой срез
12		A1020148	125-100мм воздуховод



THE WORLD LEADER IN
FUME EXTRACTION TECHNOLOGY



ОФИЦИАЛЬНЫЙ ДИСТРИБЬЮТОР ARGUS X

Тел: +7 (495) 123-81-01 Факс: (495) 642-24-64 Email: info@argus-x.ru Web: www.argus-x.ru

Москва, 3-й проезд Перова поля 8/11, офисы 407, 409